

## Giethars aftakmof type Y

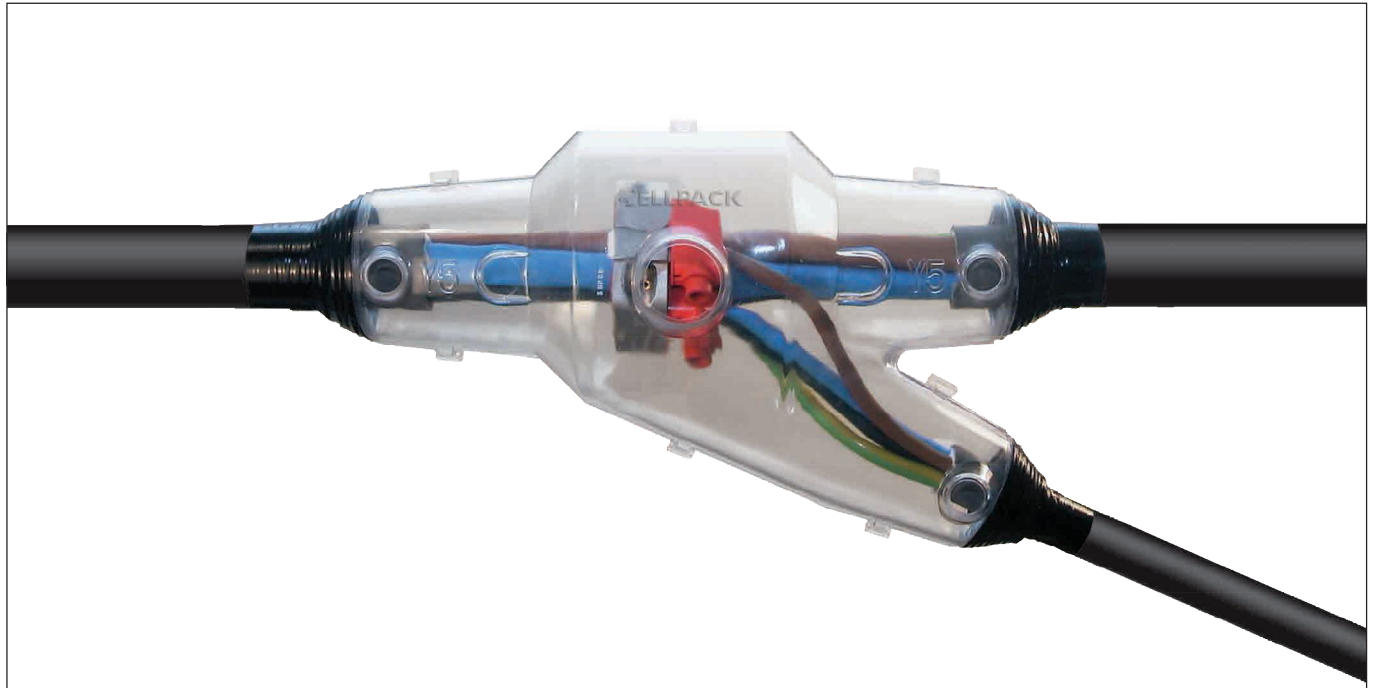

Universeel verwerkbare aftakmof voor het aftakken van laagspanningskabels.

### Voltage

- $U_0/U (U_m)$  0.6/1 (1.2) kV

### Toepassingen

- Binnen
- Buiten
- Ondergronds
- Onder water
- Kabelgoten

### Eigenschappen

- Grote vulopening om makkelijk te vullen
- Hoge elektrische isolatiewaarde
- Langs- en dwarswaterdicht
- Hoge mechanische sterkte
- Bestand tegen UV-stralen, aardalkali en chemische invloeden
- Compacte afmetingen
- Standaard hars, lang houdbaar, max. 40 maanden
- Hoge kwaliteit, transparante, slagvaste kunststof schalen
- Visuele controle van de verbindingen is mogelijk tijdens het gieten
- Extreem makkelijke en snelle afdichting, bespaart tijd en kosten
- Direct operationeel

### Testrapporten

- DIN VDE 0278 deel 1 en 3
- DIN VDE 0278 deel 393
- EN 50393 en CENELEC HD 623 (VDE 0278, part 623)

### Opmerking

- Aftakmof type Y is tevens geschikt voor papiergeïsoleerde kabels, mits de juiste accessoires toegepast worden

### Levering

- 2 transparante schalen
- Trechters
- Blinddoppen
- Twee componenten PUR hars type EG, in twee-kamerpakket
- Isolatie tape
- Handschoenen
- Montagehandleiding

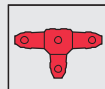



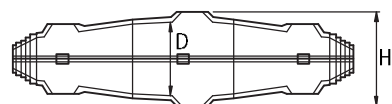
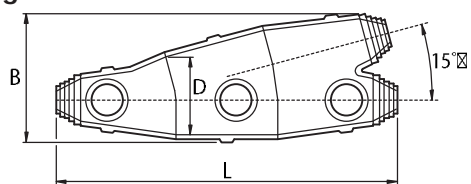
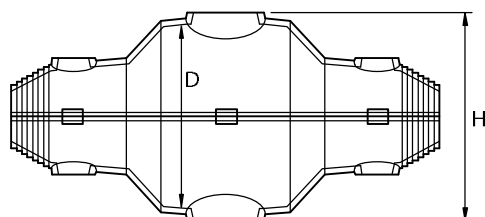
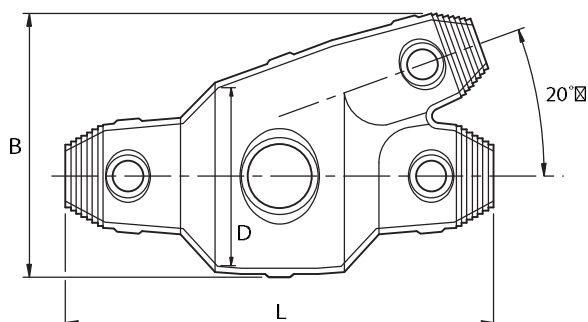

## Y

## Afmetingen

Y 00–Y 2, Y 3<sup>1/2</sup>, Y 5, Y 6Y 3, Y 4, Y 4<sup>1/2</sup>

Type	L mm	B mm	D mm	H mm
Y 00	150	75	38	50
Y 0	185	80	45	55
Y 1	240	110	60	70
Y 2	285	120	65	75
Y 3	240	145	100	110
Y 3 <sup>1/2</sup>	300	150	110	120
Y 4	285	170	110	120
Y 4 <sup>1/2</sup>	335	193	120	130
Y 5	382	220	140	150
Y 6	570	275	180	190

## Voor energiekabels en leidingen

Type	voor kabel Ø mm		kunststof geïsoleerde kabels				concentrische aders		Art. Nr.
									
	5x	3x	4x	3x					
	max. kwadratuur per ader mm <sup>2</sup>								
	hoofd kabel	aftak kabel	hoofd kabel	aftak kabel	hoofd kabel	aftak kabel	hoofd kabel	aftak kabel	
Y 00	23	23	2.5	2.5	–	–	–	–	133841
Y 0	17	17	–	–	4	4	4/4	4/4	152932
Y 1	22	22	–	–	10	4	10/10	10/10	124730
Y 2	37	33	–	–	35	16	16/16	10/10	147533
Y 3	42	37	–	–	50	35	25/25	16/16	131123
Y 3 <sup>1/2</sup>	54	38	–	–	50	35	35/35	25/25	131118
Y 4	53	37	–	–	95	50	70/70	25/25	124763
Y 4 <sup>1/2</sup>	56	42	–	–	150	70	120/120	95/95	131119
Y 5	62	52	–	–	240	95	150/150	95/95	157645
Y 6	90	80	–	–	300	185	240/120	185/95	131126

Overige kwadraturen op aanvraag.