

 **Schnabl**[®]

Slim bevestigen



 **Schnabl**[®]





Scan deze tag voor Schnabl nieuws,
productinformatie en de praktische gebruikersfilm.



TIP

Wil je geïnformeerd worden als er een nieuwe versie van het Schnabl boek uitkomt?
Stuur dan een kort bericht met je gegevens naar info@hemmink.nl o.v.v.
"Schnabl boekje" en wij houden je op de hoogte.

Inhoudsopgave

Schnabl: tijdwinst door slimmer installeren	5
Buisbevestiging systeem	
Euro-Clip - EC	6
Voorbeelden Euro-clip toepassingen	8
Wat gebruik ik waar?	9
Montage- / situatietabel	10
Euroklemplug voor beton en steen - ESD	12
Euro-gootclip voor kabelgoten ESV - EDV	14
Draadgootbeugel GTH	16
Draadgootbeugel SH15 + GTH	18
Euro-Draadeindclip - SGC	20
Euro-Schietplaatje voor schietmontage - ESP	22
Euro-Afstandhouder - EAH	24
Euro-Clip verbinder - ECV	26
Stapelclip - STA	28
Plakclip - EKP	30
Isolatieklemplug - DHI	32
Afdichtkap - UVB	34
Buisklemplug - AKS	36
Kabelbevestiging systeem	
Multibeugel - KBS	38
Kabelbeugel - KB / KBZ	40
Kabelbundelbeugel klemplug - SH	42
Kabelbeugel voor oprastersysteem - TB	44
Bevestigings-componenten	
Duimnagels - DSN	46
Leidingklemplug - ESS / DSS	48
Klemplug - DKS	50
Service- en onderhoudskoffer	62
Boorstop Ø 6 mm - SDS	60
Bevestiging op holle wanden	56
Overig	
Artikelnummeroverzicht voor de groothandel	65
Aantekeningen	70
Technische specificaties	72
Halogeenvrij kunststofverklaring	73
Contact	74
Index	75

Schnabl: tijdwinst door slimmer installeren

Schnabl heeft een compleet assortiment aan tijdbesparende en eenvoudig te monteren bevestigingsmaterialen. De basis is de veelzijdige Euro-Clip (EC).

Kostenbesparing

De Euro-Clip is op nagenoeg alle materialen te bevestigen en met veel verschillende accessoires te combineren. Zo kun je in alle situaties snel en gemakkelijk buis en kabel bevestigen en een aanzienlijke kostenbesparing realiseren!

Innovatie

Alle Schnabl producten worden ontwikkeld vanuit de praktijk. Dankzij terugkoppeling van een grote groep enthousiaste installateurs heeft Schnabl een productenpakket ontwikkeld dat voor elke situatie een praktische oplossing biedt. Stuk voor stuk innovaties!

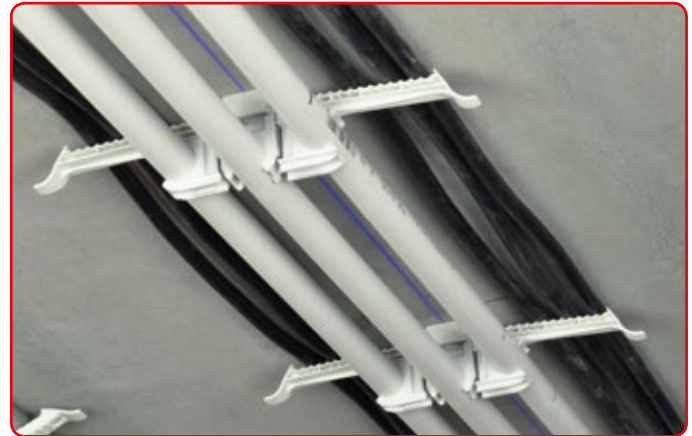

4

5

Euro-Clip - EC

De Schnabl Euro-Clip is een veelzijdige buisclip die eenvoudig op vrijwel alle soorten ondergrond te gebruiken is. Dankzij het uitgebreide pakket accessoires kun je in elke situatie een solide en professionele bevestiging realiseren.

**Voordelen**

- ✓ Snel te monteren op alle ondergronden
- ✓ Halogeenvrij
- ✓ Recyclebaar ABS kunststofmateriaal
- ✓ Getest volgens IEC 61386
- ✓ Herbruikbaar
- ✓ Na installatie eenvoudig uit te lijnen
- ✓ Altijd een strakke installatie
- ✓ Modulair koppelen, middels stekbaar verbinden
- ✓ Alle maten Euro-Clips willekeurig door elkaar te koppelen
- ✓ Stapelbaar, dus ruimtebesparend
- ✓ Kleur: lichtgrijs (standaard), donkergrijs, crème, groen en rood. (Zwart op aanvraag)
- ✓ Combinaties mogelijk met: EC, EDV, ESV, ESD, ESP, EAH, ECV, SGC, KBS, KB, DHI, STA, UVB, EKP, AKS en SH

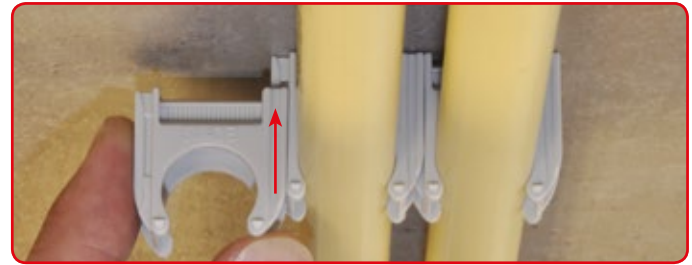

Hemmink artikelnr.	Type	Ø diameter buis mm/inch	VPE
230216	EC 16	16 mm - 5/8"	200
230816	EC 16 donkergrijs	16 mm - 5/8"	200
230916	EC 16 crème	16 mm - 5/8"	200
230219	EC 19	19 mm - 3/4"	200
230819	EC 19 donkergrijs	19 mm - 3/4"	200
230919	EC 19 crème	19 mm - 3/4"	200
230929	EC 19 rood	19 mm - 3/4"	200
230939	EC 19 groen	19 mm - 3/4"	200
230220	EC 20	20 mm	100
230222*	EC 22	22 mm - 7/8"	100
230225	EC 25	25 mm - 1"	100
230935	EC 25 rood	25 mm - 1"	100
230937*	EC 25 zwart	25 mm - 1"	100
230228**	EC 28	28 mm	100
230232	EC 32	32 mm	50
230237*	EC 37	37 mm	50
230240	EC 40	40 mm	50
230250	EC 50	50 mm - 2"	50

* Op aanvraag leverbaar.

**Euro-Clip 28 ideaal voor toepassing met Cellflex coax antennekabel.

Installatieadvies

- ✓ Beugelafstand max. 40 cm
- ✓ Groene EC: Noodverlichting, zusterpost meldsystemen, CAI installaties, "Schone" groepen computer systemen
- ✓ Rode EC: Brandmeldsystemen en beveiligingsinstallaties

Voorbeelden Euro-clip toepassingen



EC + ESD pag. 12



EC + ESV/EDV pag. 14



EC + SGC pag. 20



EC + KB pag. 40

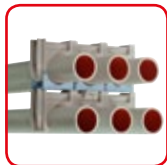

EC + STA pag. 28



EC + ECV pag. 26



EC + UVB pag. 34



EC + HW-XL pag. 56



EC + KBS20 pag. 38



EC + EKP pag. 30



EC + DHI pag. 32



EC + HW-Pro pag. 56

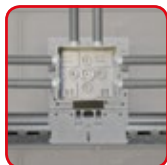

EC + montageplaat
pag. 58



EC + zakleidingplaat
pag. 58











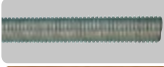

EC + schroef





EC + WHK-doos pag. 52

Buisbevestiging





Wat gebruik ik waar?

Ondergrond	Euro-Clip + accessoires / hulpstuk	pagina
 Beton / steen	EC + ESD 30 alternatief: AKS	12 36
 Draadeind	EC + SGC	20
 Hout	EC + JMV spaanplaat Schroef	
 Gipsplaat 13 mm	EC + ESD 11 EC + JMV HW-Pro + schroef EC + HW-Maxi C-Fix (Metal Stud wanden)	12 56 56 56
 Houtvezelcement	oEC + JMV HW-Pro + schroef	56
 Dubbelgips	EC + JMV HW-XL	56
 Gasbeton	EC + ESD 45 EC + JMV HW-XL	12 56
 Kabelgoot	EC + ESV of EDV alternatief: TA + TB + TAP2	14 44
 Metaal	EC + EKP EC + JMV zelftapperschroef ESV + EC	30 56 14
 Kunststof	EC + EKP	30
 Isolatie	EC + ESD 80 (isolatie max. 5 cm) EC + DHI	12 32

Montage- / situatietabel

Situatie	Euro-Clip + accessoires / hulpstuk	pag	ina
	Schietmontage	EC + ESP EC + KBS	22 38
	Halogeenvrijebuis + kabeldozen	EC + EAH	24
	Stapelen van buis	EC + STA EC + ECV	28 26
	Stapelen van kabel	TA + TB + TAP	44

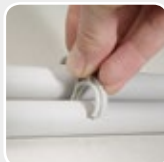
Montage- / situatietabel

Situatie	Euro-Clip + accessoires / hulpstuk	pagina	
	Zicht	EC + UVB	34
	Kabels + buis- bevestiging	EC + KBS20 EC + KB10 EC + KB20 EC + KBZ EC + SH15 EC + SH30	38 40 40 40 42 42
	Vloermontage	ESS / DSS	48
	Buismontage	EC + ECV	52
	Gootmontage	EC + EDV EC + ESV WHK kabeldoos	58 52

Euro klemplug voor beton en steen - ESD

De ESD is bij uitsteek de plug om de Euro-Clip solide en snel te bevestigen. De plug haalt zijn kracht uit het nooit geëvenaarde Schnabl plug-principe. Dankzij dit principe heeft de plug, afhankelijk van type en ondergrond, maar liefst een uittrekwaarde van ca. 250 N in beton! De ESD is ook prima te gebruiken in gipsplaat, Fermacell of gasbetonmateriaal. (Maximaal 3 Euro-Clips per bevestiging)

Dankzij het voetje van deze Euro-klemplug is de Euro-Clip ook na installatie nastelbaar zodat je de installatie eenvoudig kunt uitlijnen en verzekerd bent van een fraaie afwerking.



ESD

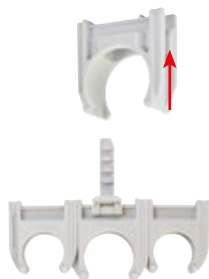

Kabelbundelbandje

Voordelen

- ✓ Ongeëvenaard Schnabl plug-principe
- ✓ Tijdbesparend
- ✓ Geschikt voor alle Euro-Clips
- ✓ Hoge belasting tot 25 kg mogelijk
- ✓ Halogeenvrij
- ✓ Verschillende pluglengtes



TIP

De ESD plug kun je eenvoudig verwijderen door de plug met de hand, tegen de klok in, terug te draaien. Verder is in het voetje een uitsparing aanwezig, hierdoor kun je ook een kabelbundelbandje toepassen voor het bevestigen van afwijkende maten kabels of installaties.

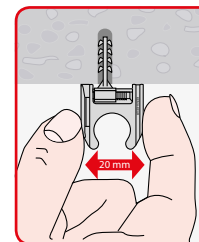
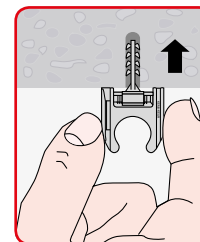
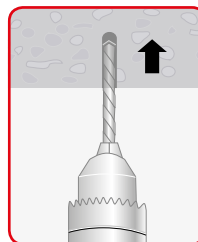

Hemmink artikelNr.	Type	ESD pluglengtes in mm	Ondergrond	VPE
230311	ESD 11	11	Gips	200
230330	ESD 30	30	Beton	100
230331	ESD 30 donker grijs	30	Beton	100
230345	ESD 45	45	Steen / gasbeton	100
230380*	ESD 80	80	Isolatie (max. 5 cm)	50

* Op aanvraag leverbaar



ESD 11



ESD 30



ESD 30



ESD 45



ESD 80

Euro-Gootclip voor kabelgoten - ESV / EDV

In de praktijk komt het voor dat je in kabelgoten geen kabels meer kunt plaatsen omdat deze al gevuld zijn of omdat er scheiding gewenst is. De ESV of EDV, afhankelijk van het type goot, is dan de oplossing om buizen te monteren aan de buitenzijde van de kabelgoot. Hierdoor kun je één of meerdere buizen eenvoudig en strak aan de kabelgoot monteren.

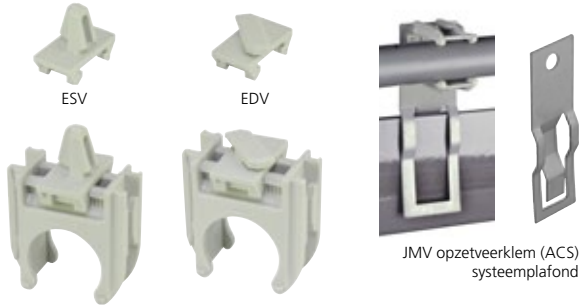

ESV

EDV

JMV opzetveerklem (ACS)
systeemplafond

Voordelen

- ✓ Strakke installatie aan buitenzijde goot
- ✓ Gemakkelijk toe te passen
- ✓ Voor rond gat en sleuf gat
- ✓ Moeiteloos monteren aan volle goot
- ✓ Geen scheidingswand nodig
- ✓ Geschikt voor alle maten Euro-Clips
- ✓ Ook geschikt voor kabelbundelbandjes
- ✓ Euro-Clip blijft nastelbaar voor uitlijnen
- ✓ Halogeenvrij, aansluitend op uw installatie

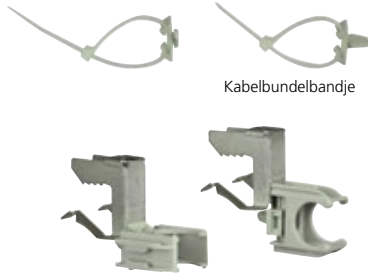

Kabelbundelbandje

Tevens te gebruiken in combinatie met de JVM Lion slagklem.
Voor meer informatie zie: www.jmv.nl

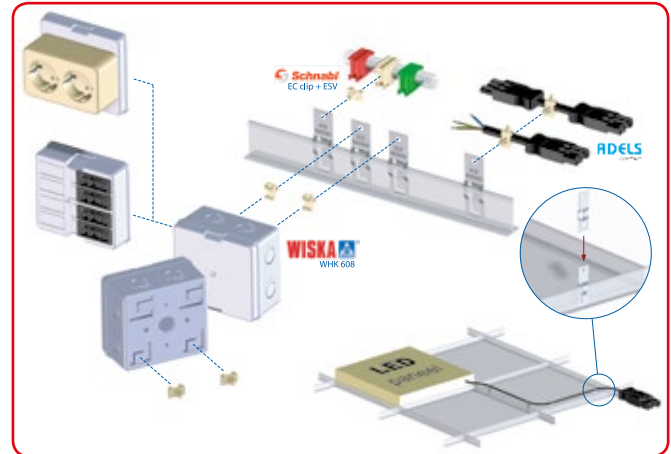

Hemmink artikelnr.	Type	Omschrijving	Combinatie mogelijk met:	VPE
230810	EDV	Euro-gootclip voor sleuf gat	alle Euro-Clips	200
230811	ESV	Euro-gootclip voor rond gat Ø 6 mm	alle Euro-Clips	200

Geschikt voor plaatmateriaal 0.5 t/m 1.1 mm

Installatieadvies

- ✓ Beugelafstand max. 40 cm
- ✓ Groene EC: Noodverlichting, zusterpost meldsystemen, CAI installaties, "Schone" groepen computer systemen
- ✓ Rode EC: Brandmeldsystemen en beveiligingsinstallaties

Draadgootbeugel - GTH

Eenvoudig te monteren op elke gewenste draadgoot zonder gereedschap!
Deze beugel is een handig hulpmiddel voor montage van lasdozen en horizontale leidingen langs een draadgoot.

Wanneer u leidingen aan een draadgoot wilt monteren, kan dit eenvoudig in combinatie met de Euro-Clip (EC). U gebruikt de draaivergrendeling (EDV) voor het sleufgat of de steekverbinding (ESV) voor het ronde gat.

Moet u een zakleiding van plafond naar goot monteren? Ook dat is geen probleem met deze oplossingen van Schnabl.

Voor het aanbrengen van de meeste standaard kabeldozen volstaat de kabeldoos clip (SDC).
Druk en vast!

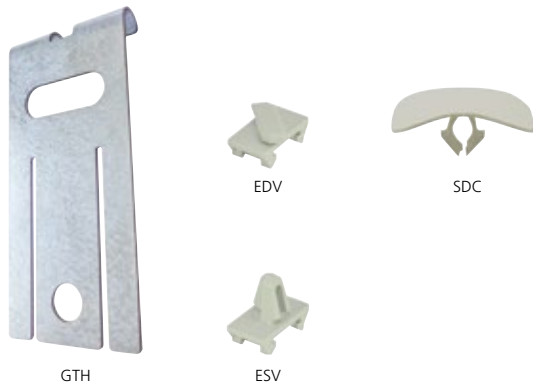

GTH

EDV

SDC

ESV

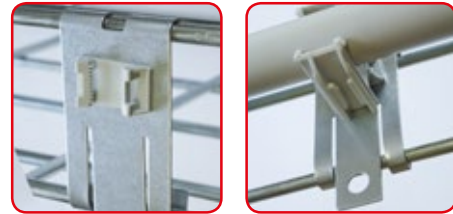

Hemmink Artikel nr.	type	Omschrijving	VPE
230950	GTH	Draadgootbeugel	50
230590	SDC	Kabeldoosclip	200

Voordelen

- ✓ Eenvoudig te monteren zonder gereedschap
- ✓ Voor de montage van lasdozen en horizontale leidingen

Installatieadvies

- ✓ Beugelafstand max. 30 cm
- ✓ Groene EC: Noodverlichting, zusterpost meldsystemen, CAI installaties, "Schone" groepen computer systemen
- ✓ Rode EC: Brandmeldsystemen en beveiligingsinstallaties

Draadgoot kabelbeugel - SH15 + GTH

Kabelbeugels (SH15) voor montage op de zijkant van de draadgoot worden toegepast met behulp van de draadgootbeugel (GTH). Het scheiden van elektriciteits- en datakabel kan hiermee eenvoudig geregeld worden en voorkomt elektromagnetische interferentie.

Signaalleidingen

Ook montage van de Euro-Clip onder de kabelbeugel is mogelijk. Door gebruik van gekleurde Euro-Clips (EC) onderscheidt u heel eenvoudig diverse signaalleidingen. Zoals daar zijn, rood: brandmeldsystemen en beveiligingsinstallaties, groen: zusterpost meldsystemen, CAI installaties en "schone" groepen voor computersystemen

Voor alle variaties geldt: Druk, klem en vast

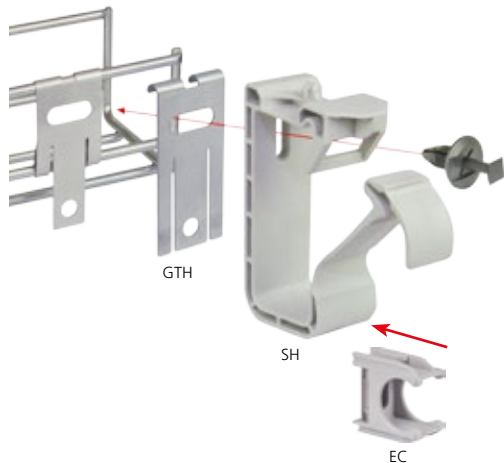

Voordelen

- ✓ Eenvoudig te scheiden bekabeling
- ✓ Voorkomt van elektromagnetische interferentie, bijv. bij datakabels
- ✓ Solide constructie door speciaal rug profiel
- ✓ Gemakkelijk te (her)-openen
- ✓ Degelijke vergrendeling
- ✓ De kabelbeugel (SH) combineert met elke maat en kleur Euro-Clip voor (signaal, stuur) leidingen



Hemmink Artikel nr.	type	Omschrijving	VPE
230951	SH15 + GTH *	Kabelbeugel	50

*complete set wordt in losse delen geleverd

Installatieadvies

- ✓ Beugelafstand max. 30 cm
- ✓ Groene EC: Noodverlichting, zusterpost meldsystemen, CAI installaties, "Schone" groepen computer systemen
- ✓ Rode EC: Brandmeldsystemen en beveiligingsinstallaties

Euro-Draaieindclip - SGC

Buisbevestiging

Ook voor het bevestigen aan draadeinden heeft Schnabl een oplossing: de SGC draaieindclip. Deze clip kan zowel aan M8 als M10 draadeinden bevestigd worden en fungeert hierdoor als solide basis voor alle Euro-Clips. De SGC draaieindclip is bij uitstek de oplossing om elektrabuis of kabel te monteren aan pendels van kabelgoten en hangende installaties.



SGC



Kabelbundelbandje

Voordelen

- ✓ Voor zowel M8 als M10 draaieind
- ✓ Strakke en uniforme uitstraling van de installatie
- ✓ Euro-Clip blijft nastelbaar voor uitlijnen
- ✓ Met één hand te monteren
- ✓ Meerdere buizen op één pendel mogelijk
- ✓ Geschikt voor alle maten Euro-Clips



Afhankelijk van het benodigd aantal buizen kun je met de SGC een carouselopstelling van buizen rondom het draaieind maken. Hierdoor ontstaat als het ware een koker van elektrabuisen, een ideaal alternatief voor een kostbare kabelgoot of andere voorziening.

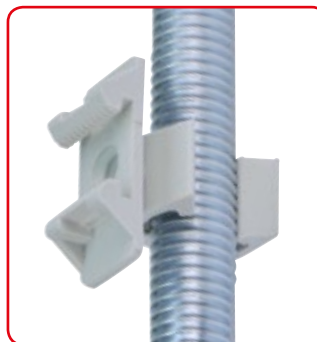

Hemmink artikelnr.	Type	Omschrijving	Geschikt voor Ø draaieind	Combinatie mogelijk met:	VPE
230360	SGC	Euro-Draaieindclip	M8 + M10	alle Euro-Clips	100

Installatieadvies

- ✓ Beugelafstand max. 40 cm

Euro-Schietplaatje voor schietmontage - ESP

Gebruik je een schiethamer bij het bevestigen? Dan is de ESP heel gemakkelijk te combineren met de Euro-Clip. (Maximaal 3 Euro-Clips per bevestiging) Het speciale plaatje met conische opname past eenvoudig op de meest voorkomende schiethamers, zoals Hilti en Spit. Het Euro-Schietplaatje blijft ook goed zitten op de schietmond als er boven het hoofd gewerkt wordt.

Als er al een Euro-Clip gemonteerd is, kun je ook een plugloze kabelbeugel KBZ (pagina 40) toepassen. Deze is voor montage eenvoudig aan te schuiven en voorkomt onnodig boren.



ESP

Voordelen

- ✓ Voor alle gangbare schiethamers
- ✓ Stofvrij installeren
- ✓ Grote tijdwinst
- ✓ Zeer geschikt voor montage op stalen spanten
- ✓ Blijft goed zitten op schietmond
- ✓ Markering voor smetlijn
- ✓ Euro-Clip blijft nastelbaar voor uitlijnen
- ✓ Geschikt voor alle EC's



Kabelbundelbandje



Modulair koppelen, middels stekbaar verbinden, van alle maten en kleuren Euro-Clips door elkaar



Hemlink artikelNr.	Type	Omschrijving	Combinatie mogelijk met	VPE
230280	ESP	Euro-Schietplaatje	Alle Euro-Clips	100

Alternatief: KBS multibeugel zie pagina 38.

Installatieadvies

- ✓ Beugelafstand max. 40 cm
- ✓ Groene EC: Noodverlichting, zusterpost meldsystemen, CAI installaties, "Schone" groepen computer systemen
- ✓ Rode EC: Brandmeldsystemen en beveiligingsinstallaties

Euro-Afstandhouder - EAH

Tegenwoordig worden steeds vaker halogeenvrije buizen voorgeschreven en toegepast. Halogeen-vrije buizen zijn vaak lastig te buigen, vooral wanneer je een kabeldoos wilt passeren en buizen van en naar een kabeldoos wilt leiden.

De EAH afstandhouder van Schnabl zorgt voor voldoende afstand tussen de Euro-Clips, zodat moei-zaam buigen niet meer nodig is. Je bespaart montage-tijd en levert tegelijk strak werk af!



EAH

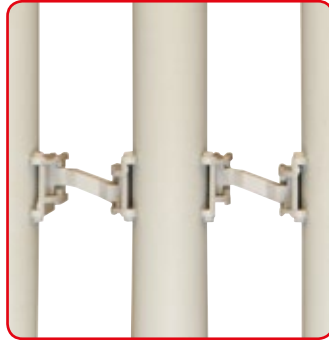

Voordelen

- ✓ Tijdbesparend installeren
- ✓ Geen buigveer nodig
- ✓ Strak uitgevoerde installatie
- ✓ Passend voor meest gangbare kabeldozen



TIP

De EAH afstandhouder is ook ideaal bij toepassing bij brandwerende doorvoeringen. Hierdoor is voldoende tussenruimte gegarandeerd voor de afdichting.

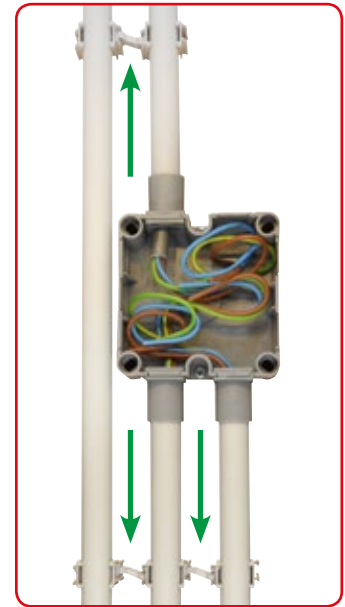
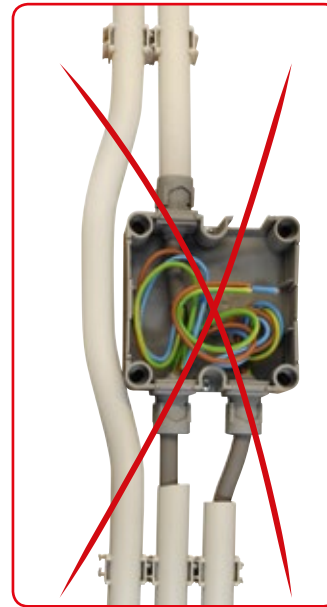

Hemmink artikelnr.	Type	Omschrijving	Combinatie mogelijk met	VPE
230660	EAH	Euro-Afstandhouder	EC 19, EC 20	200

Euro-Clip verbinder - ECV

Bij het uitbreiden van bestaande installaties, o.a. renovatieprojecten, levert het 'stapelen' van nieuwe installaties veel gemak op. Ook zorgt het voor een flinke besparing op materiaalkosten.

Dankzij de Euro-Clip verbinder kun je, onafhankelijk van het merk beugel, verder monteren met de veelzijdige Euro-Clip. Boren of demontage is niet meer nodig! Ook wanneer je installaties moet monteren aan metalen of kunststof buizen in diameters tot 50 mm biedt de ECV voordelen.

Is de bestaande installatie al uitgevoerd met de Schnabl Euro-Clip? Kies dan voor de STA stapelclip, zie pagina 28.



ECV



Kabelbundelbandje

Voordelen

- ✓ Stapelmogelijkheid op bestaande installaties
- ✓ Geen boor of schiethamer nodig
- ✓ Snel en stofvrij installeren
- ✓ Te combineren met stapelbare Wiska WHK doos (Banula® systeem)
- ✓ Ook dwars te gebruiken
- ✓ Euro-Clip blijft nastelbaar voor uitlijnen
- ✓ Geschikt voor alle maten Euro-Clips
- ✓ Stapelen/verspringen van 16 mm naar 19 mm



De ECV biedt veel gemak bij het installeren van horizontale buis aan de steunen van zogenaamde computerpootvloeren bij serverruimtes.



Wiska WHK 608 kabeldoos



Hemmink artikelnr.	Type	Omschrijving	Combinatie mogelijk met	VPE
230812	ECV	Euro-Clip verbinder	alle Euro-Clips	200

Euro-Stapelclip - STA

Zeker in de utiliteit is ruimtegebrek een veelvoorkomend probleem. De STA stapelclip komt voort uit de praktijk en biedt een oplossing door buisinstallaties gestapeld te monteren. De stapelclip kun je eenvoudig op de EC 19 en de EC 20 Euro-Clips monteren. Met de bijgeleverde EDV ontstaat een basis voor een volgende laag Euro-Clips.

Boren of schieten is niet nodig, met de stapelmethode is in deze situaties dan ook een aanzienlijke kosten- en tijdbesparing te behalen.

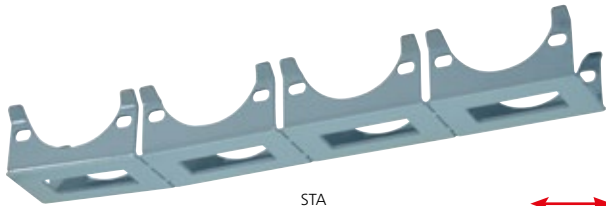

STA



EC + EDV



Kabelbundelbandje

Voordelen

- ✓ Ruimtewinner
- ✓ Stapelmogelijkheid voor de EC 19 en EC 20
- ✓ 10 stuks per lengte
- ✓ Per stuk af te breken
- ✓ Strak installeren



TIP

De STA kan in enkelvoud ook gebruikt worden voor het maken van een zogenaamd 'viaduct' in buisinstallaties. Een professionele oplossing waar buizen elkaar kruisen.

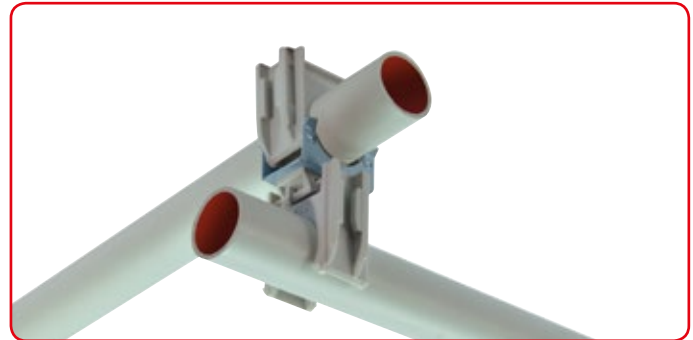
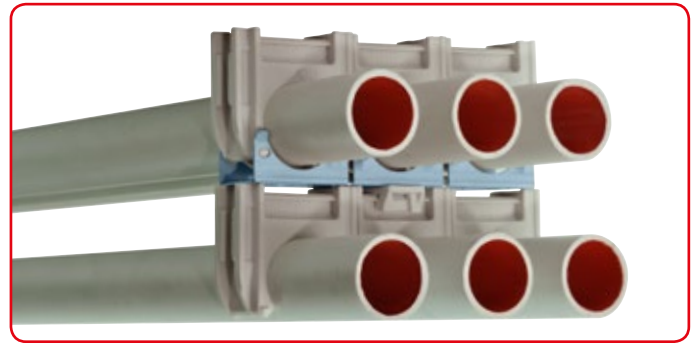

Hemmink artikelnr.	Type	Omschrijving	Combinatie mogelijk met	Strips	VPE
230670	STA	Euro-Stapelclip	EC 19, EC 20	10	100

Plakclip - EKP

Voor situaties waar je niet mag of kan boren of schieten, biedt de Schnabl plakclip uitkomst.

Met behulp van een industriële lijm* die past bij het type ondergrond is de plakclip eenvoudig toepasbaar op tal van plaatmaterialen zoals blik, metaal, hout, kunststof en composietmateriaal.
*Geschikte industriële lijm is bijvoorbeeld verkrijgbaar bij Sika Nederland B.V.



EKP



Kabelbundelbandje

Voordelen

- ✓ Geschikt voor diverse soorten ondergrond
- ✓ Euro-Clip blijft nastelbaar
- ✓ Ideaal voor luchtkanalen
- ✓ Ook voor stalen spanten
- ✓ Geschikt voor alle maten Euro-Clips



TIP

In de praktijk wordt de EKP ook veel toegepast bij buismontage op /aan luchtkanalen.



Hemmink artikelnr.	Type	Omschrijving	Combinatie mogelijk met	VPE
230390	EKP	Plakclip	alle Euro-Clips	100

Opmerking: exclusief industriële lijm, dit is namelijk afhankelijk van de soort ondergrond.

Installatieadvies

- ✓ Beugelafstand max. 40 cm
- ✓ Geschikt voor (Alu)scheepsbouw, luchtbehandelingstechniek (airco)

Isolatieklemplug - DHI

Als er een dik pakket isolatiemateriaal aanwezig is waarover je buis of kabels moet monteren, dan biedt de DHI Isolatieklemplug uitkomst. Met deze plug, beschikbaar in diverse lengtes, kun je het isolatiepakket overbruggen en verkrijg je een stabiele basis voor de Euro-Clip. De Euro-Clip kun je eenvoudig monteren met een Ø 4 mm spaanplaatschroef.

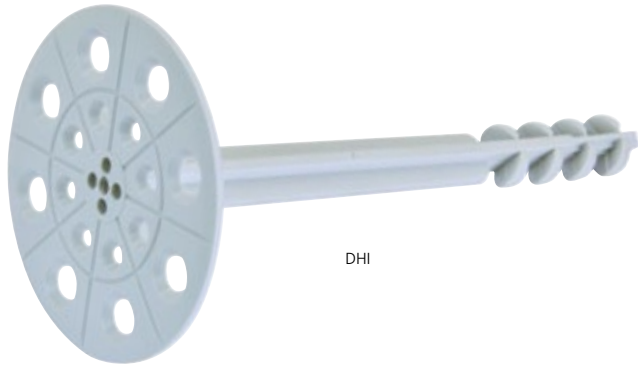

DHI

32

Voordelen

- ✓ Ongeëvenaard Schnabl plug-principe
- ✓ Voor alle isolatiematerialen geschikt
- ✓ Geen koudebrug dankzij kunststof materiaal
- ✓ Vormt solide basis voor buis- en eventueel kabelbevestiging
- ✓ Ook toe te passen voor het rechtstreeks bevestigen van armaturen
- ✓ Geschikt voor alle maten Euro-Clips



Bij kabelbevestiging in een geïsoleerde kruipruimte, kun je ook een plugloze kabelbeugel (KBZ, pag. 40) aan de Euro-Clip monteren, voor de bevestiging van kabels of leidingen.

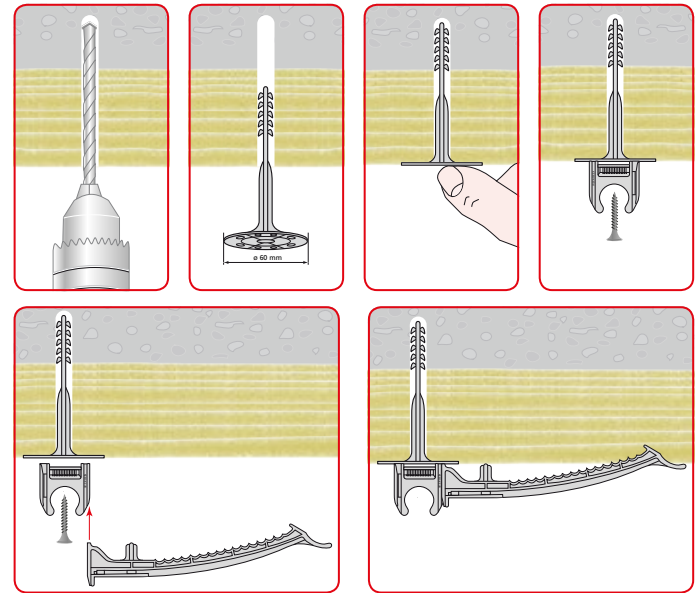

33

Hemmink artikelnr.	Type	Omschrijving	Schotel diameter in mm	geschikt voor isolatiepakket dikte in cm	VPE
230711	DHI 10	Isolatieklemplug	60	4-6	175
230714	DHI 13	Isolatieklemplug	60	6-8	150
230716	DHI 15	Isolatieklemplug	60	8-10	125
230718	DHI 17	Isolatieklemplug	60	10-14	75
230720	DHI 25	Isolatieklemplug	50	15-20	75
230722	DHI 30	Isolatieklemplug	50	21-25	75

Boordiameter Ø 10 mm - minimale boordiepte in beton of steen ca. 45 mm.
Houtschroef niet bijgeleverd.

Installatieadvies

- ✓ Beugelafstand max. 30 cm
 - ✓ Maximale belasting* : 550 N beton en volle baksteen, 500 N holle baksteen, 260 N gasbeton
 - ✓ Breukbelasting* : 780 N beton, 707 N holle baksteen, 828 N volle baksteen, 378 N gasbeton
- * geldt voor alle DHI uitvoeringen

Afdekkap - UVB

Als de installatie in het zicht gemonteerd wordt, kan het wenselijk zijn om de Euro-Clip van een afdekkap te voorzien. Dit levert in de praktijk een fraaie afwerking van de installatie op.

Voor alle Euro-Clips is er een passende afdekkap beschikbaar dat eenvoudig over de Euro-Clip geklikt kan worden.



UVB

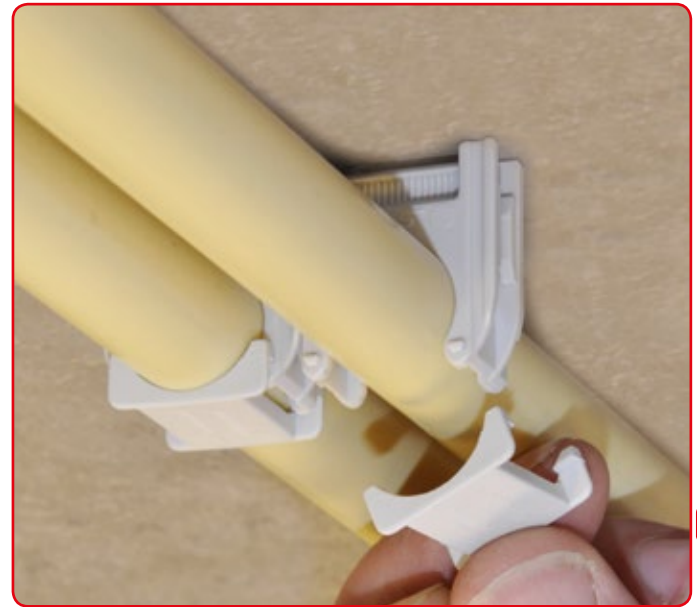

34

35

Voordelen

- ✓ Voor elke Euro-Clip een passende afdekkap
- ✓ Ideaal voor zichtwerk, in parkeergarage of meterkast, etc.
- ✓ Ook functioneel als trekontlasting
- ✓ "Vandalismebestendig", verwijderbaar alleen met schroevendraaier!

**TIP**

De UVB biedt ook uitkomst wanneer je bij grotere installaties veel draad moet trekken en het losschieten van de eerste Euro-Clip tijdens het trekken wilt voorkomen. De UVB zorgt voor trekontlasting op de buis zodat het trekken van draad moeiteloos uitgevoerd kan worden.

Hemmink artikelNr.	Type	geschikt voor type Euro-Clip	VPE
230616	UVB 16	EC 16	100
230619	UVB 19/20	EC 19/20	100
230625	UVB 25	EC 25	100
230632	UVB 32	EC 32	50
230640	UVB 40	EC 40	50
230650	UVB 50	EC 50	50

Buislempug - AKS

De AKS wordt veel toegepast in situaties waar flexibiliteit en het nastellen van de Euro-Clip minder noodzakelijk is. (b.v. enkele leidingen en lichtbanen) Zijdelings uitbreiden van de AKS kan eenvoudig worden gerealiseerd door aanliggende Euro-Clips. In de praktijk heeft de AKS, met vaste klemplug, een zeer hoge verwerkingsnelheid.

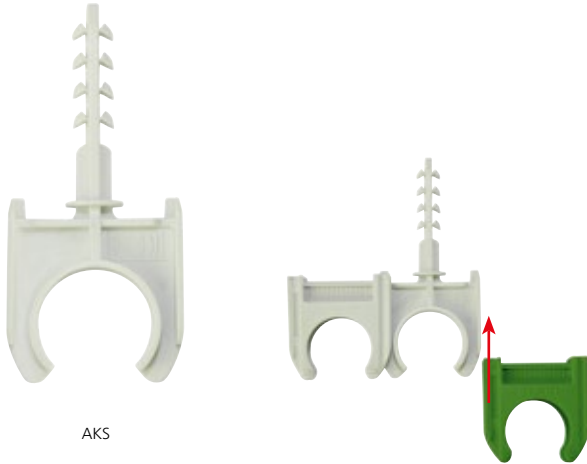

AKS



Hemmink artikelNr.	Type	Ø diameter buis mm / inch	VPE
230116	AKS 16	16 mm - 5/8"	100
230119	AKS 19	19 mm - 3/4"	100
230125	AKS 25	25 mm - 1"	100
230132	AKS 32	32 mm	100
230140	AKS 40	40 mm	50
230150	AKS 50	50 mm - 2"	50

Voordelen

- ✓ Ongeëvenaard Schnabl plug-principe
- ✓ All-in-one oplossing
- ✓ Te combineren met Euro-Clips - EC
- ✓ Getest volgens IEC 61386
- ✓ Hoge verwerkingsnelheid
- ✓ Maatvoering tot 50 mm
- ✓ Gunstige prijsstelling

Installatieadvies

- ✓ Beugelafstand max. 40 cm
- ✓ Groene EC: Noodverlichting, zusterpost meldsystemen, CAI installaties, "Schone" groepen computer systemen
- ✓ Rode EC: Brandmeldsystemen en beveiligingsinstallaties

Kabelbeugel voor schietmontage - KBS

De innovatie KBS kabelbeugel is bij uitstek het antwoord op steekbaar installeren en montage door middel van een gasschiethamer of DSN duimnagel.

Met deze unieke kabelbeugel kun je grote hoeveelheden kabels en één of meerdere elektrabuizen nu in één beugel monteren.

Dit resulteert in de praktijk in een volwaardige vervanger van een kleine kabelgoot. Bijvoorbeeld in gebouwen waar vanwege ruimte of kosten naar een alternatieve oplossing uitgeweken moet worden. Je kunt eenvoudig Euro-Clips aanschuiven waarbij op de flanken zelfs afwijkende maten mogelijk zijn.

Het gebruik van de KBS kabelbeugel leidt in veel gevallen tot een aanzienlijke kostenreductie tot wel 50%!

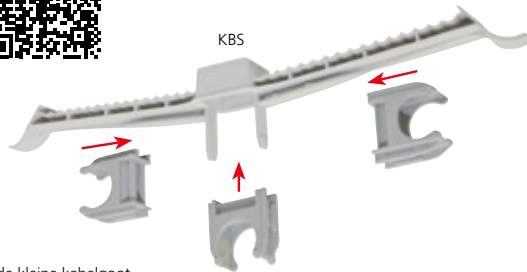

38

Voordelen

- ✓ Alternatief voor de kleine kabelgoot
- ✓ Schietbaar met alle gangbare schiethamers
- ✓ Ook te monteren met DSN duimnagel voor boorbevestiging
- ✓ Kabel en buismontage in één
- ✓ Tot 3 buizen in diverse afmetingen te monteren
- ✓ Met behulp van STA montage tot 6 buizen mogelijk
- ✓ Alle EC afmetingen (16-50 mm) zijdelings te monteren



Bekijk en ervaar de vele mogelijkheden van de KBS20 in de demonstratieruimte van Hemminck. Bel je contactpersoon voor een afspraak.

TIP

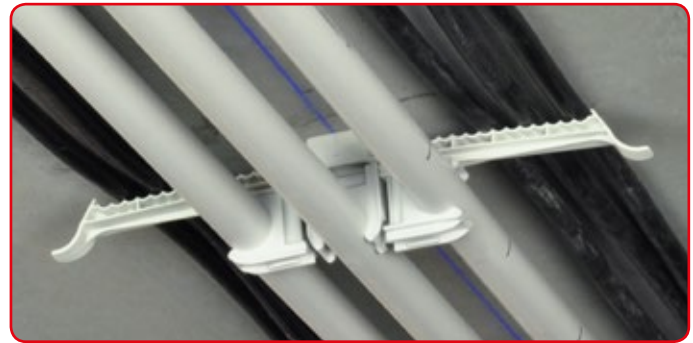

Hemminck artikelnr.	Type	Omschrijving	Combinaties mogelijk met	VPE
230695	KBS20	Kabelbeugel schietmontage	Alle Euro-Clips (EC19 / EC20 alleen in het midden)	100

Installatieadvies

- ✓ Beugelafstand max. 30 cm

39

Kabelbeugel met/zonder klemplug - KB/KBZ

Schnabl biedt een ruime keus in kabelbeugels. De uitvoering met plug is geschikt voor boormontage. Als er al een Euro-Clip gemonteerd is, kun je ook een plugloze kabelbeugel toepassen. Deze kun je voor montage eenvoudig aanschuiven. Dit voorkomt onnodig boren.

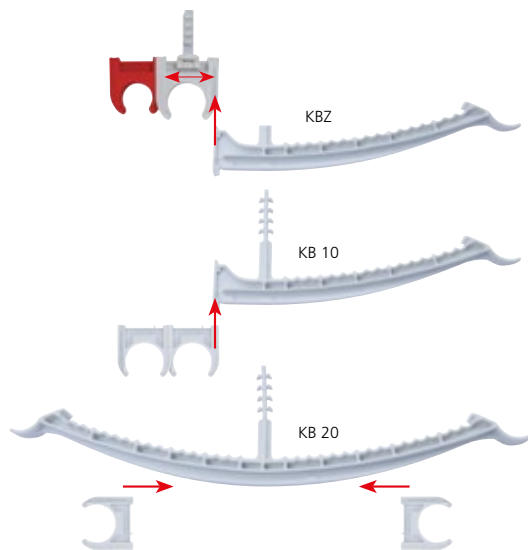
**Voordelen**

- ✓ Ongeëvenaard Schnabl plug-principe
- ✓ Dataoplossing bij uitstek
- ✓ Gepanenteerde snelsluiting
- ✓ Hoge bezwijkwaarde
- ✓ Zonder gereedschap, op later tijdstip uit te breiden, met EC
- ✓ Geschikt voor boorbevestiging
- ✓ Te combineren met Euro-Clip voor buisbevestiging
- ✓ Degelijk geconstrueerd
- ✓ Ook in plugloze uitvoering (KBZ)



Hemmink artikelNr.	Type	Uitvoering	Klemplug	VPE
230675	KBZ	Enkel	zonder klemplug	50
230680	KB 10	Enkel	met klemplug	50
230685	KB 20	Dubbel	met klemplug	25

Installatieadvies

- ✓ Beugelafstand max. 30 cm

Kabelbundelbeugel klempug - SH

Bij installaties waar sprake is van grote kabelbundels is de SH kabelhouder een ideale en flexibele oplossing. Verkrijgbaar in enkele of dubbele uitvoering. In beide gevallen kun je, ook achteraf, kabels toevoegen of verwijderen.

Deze Schnabl kabelbeugel kun je eenvoudig met een Euro-Clip combineren zodat je met een enkele bevestiging zowel kabel- als buisbevestiging kunt combineren.

De sleuf in de zijkant van de SH15 maakt het mogelijk om de SH aan een wand te bevestigen met een DSN duimnagel. In dit geval kun je de plug van de SH afknippen.

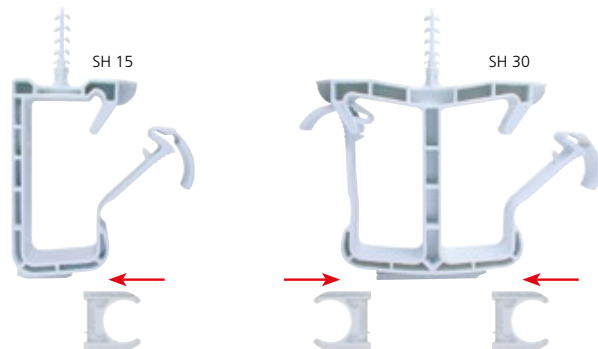

Voordelen

- ✓ Dataoplossing bij uitstek
- ✓ Gepatenteerde snelsluiting
- ✓ Hoge bezwijkwaarde
- ✓ Ongeëvenaard Schnabl plug-principe
- ✓ Solide constructie door speciaal rugprofiel
- ✓ Zowel staand als zijdelings te gebruiken (alleen SH15)
- ✓ Gemakkelijk te (her-)openen
- ✓ Degelijke vergrendeling
- ✓ Te combineren met elke maat Euro-Clip voor buisbevestiging
- ✓ Temperatuurbestendigheid: -10 °C tot +85 °C

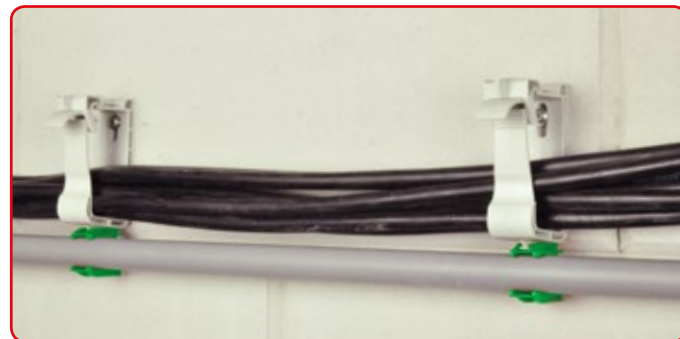

Hemmink artikelnr.	Type	Afmeting H x B (mm)	Uitvoering	VPE
230515	SH 15	85 x 50	Enkel	150
230530	SH 30	85 x 96	Dubbel	200

Installatieadvies

- ✓ Beugelafstand max. 30 cm

Kabelbeugel voor oprastersysteem - TB

Minder bekend, maar zeker zo flexibel in gebruik, is de TB Kabelbeugel. Deze is meervoudig te gebruiken en wordt altijd met een ankerstrip gecombineerd. De TA strip is in diverse lengtes en met én zonder plug leverbaar. Afhankelijk van de lengte van de strip kun je meerdere lagen kabels onder elkaar bevestigen. Deze beugel is een uitkomst als aan het plafond of de goot onvoldoende ruimte is voor kabels.

De uitvoering zonder plug kun je combineren met TAP voetplaatjes waardoor bevestiging op plaatmateriaal mogelijk is met een taper of houtschroef. De TAP voetplaatjes zijn ook een oplossing voor het bevestigen van kabels aan de onderzijde van een (volle) kabelgoot*.

De kabelbeugel is ook een ideale oplossing als je veel kabels onder stucwerk moet verwerken. De kabels blijven goed aangeklemd waardoor je de muur eenvoudig kunt afwerken.

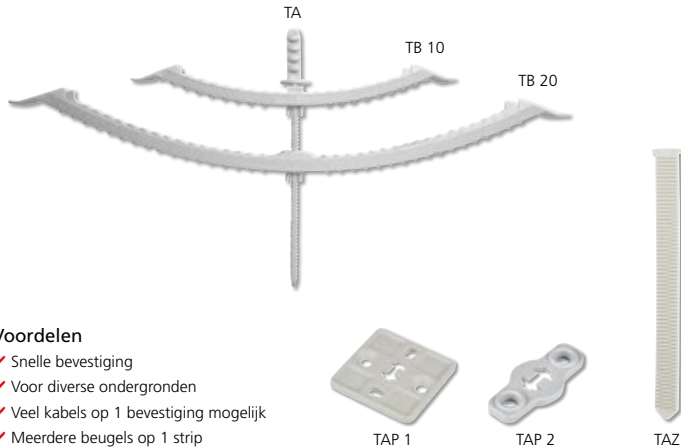

Voordelen

- ✓ Snelle bevestiging
- ✓ Voor diverse ondergronden
- ✓ Veel kabels op 1 bevestiging mogelijk
- ✓ Meerdere beugels op 1 strip
- ✓ Kabels worden goed aangeklemd
- ✓ Uitermate geschikt voor besturingskabels, TB10
- ✓ Eenvoudige uitbreiding capaciteit kabelgoot*

*Configuratie voor een kabelgoot: TB 10 (of 20) + TA 30 (of 100) + TAP 2



Hemmink artikelnr.	Type	Omschrijving	VPE
230790	TB 10	Kabelbeugel 100 mm	50
230795	TB 20	Kabelbeugel 200 mm	25
230760	TAZ 30	Rasteranker zonder klemplug (voor TAP) 30 mm	100
230765	TAZ 100	Rasteranker zonder klemplug (voor TAP) 100 mm	100
230770	TA 30/25	Rasteranker 30 mm, klemplug 25 mm	100
230775*	TA 100/25	Rasteranker 100 mm, klemplug 25 mm	100
230780	TA 30/55	Rasteranker 30 mm, klemplug 55 mm	100
230785*	TA 100/55	Rasteranker 100 mm, klemplug 55 mm	100
230750	TAP1	Voetplaat hout, Herakliet, metaal 35x 35 t.b.v. TAZ	100
230755	TAP2	Voetplaat rasteranker kabelgoot, 35 x 16 t.b.v. TAZ	100

*Op aanvraag leverbaar

Duimnagel klemplug - DSN

Het gebruik van DSN duimnagel klemplug is een uitkomst voor het bevestigen van bijvoorbeeld kabeldozen, armaturen, rookmelders en andere componenten.

Alleen boren en de kunststof nagel kan eenvoudig geplaatst worden waardoor het object in een oogwenk solide bevestigd wordt.



DSN

Voordelen

- ✓ Ongeëvenaard Schnabl plug-principe
- ✓ Boren - insteken - klaar
- ✓ Kabeldoos, Rookmelder (Ei Electronics) etc. zijn eenvoudig te monteren
- ✓ Veelzijdig inzetbaar, ook voor de montage van kunststof kabel- plintgoot, etc.
- ✓ Ook voor KBS multibeugel te gebruiken

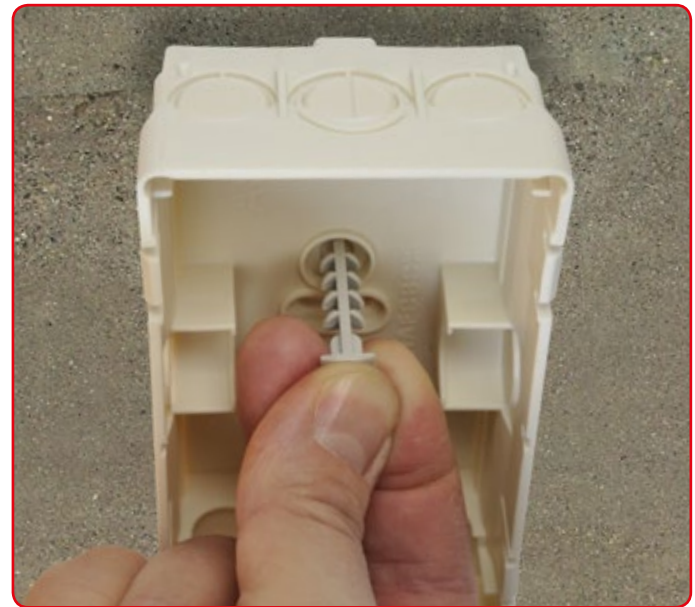

Hemmink artikelNr.	Type	Pluglengte	VPE
230430	DSN 30	30	200
230440	DSN 40	40	200
230450	DSN 50 (beton, steen, gasbeton)	50	200

Boordiameter plug: \varnothing 6 mm

Leidingklempug - ESS / DSS

Voor het rechtstreeks vastklemmen van kabels en buizen op plafonds, wanden of vloeren, dus zonder vrije ruimte, zijn de enkele en dubbele leidingklempug een prima oplossing.

Dankzij de Schnabl plug kun je de leidingklempug snel plaatsen en worden kabel en buizen blijvend solide bevestigd. De ESS/DSS leidingklempuggen zijn ook ideaal voor het aanbrengen van een cementdekvloer of stucwerk bij wanden waar een zo vlak mogelijke installatie van essentieel belang is.



ESS



DSS

48

Voordelen

- ✓ Ongeëvenaard Schnabl plug-principe
- ✓ Boren - insteken - klaar
- ✓ In enkele en dubbele uitvoering
- ✓ Veelzijdig inzetbaar

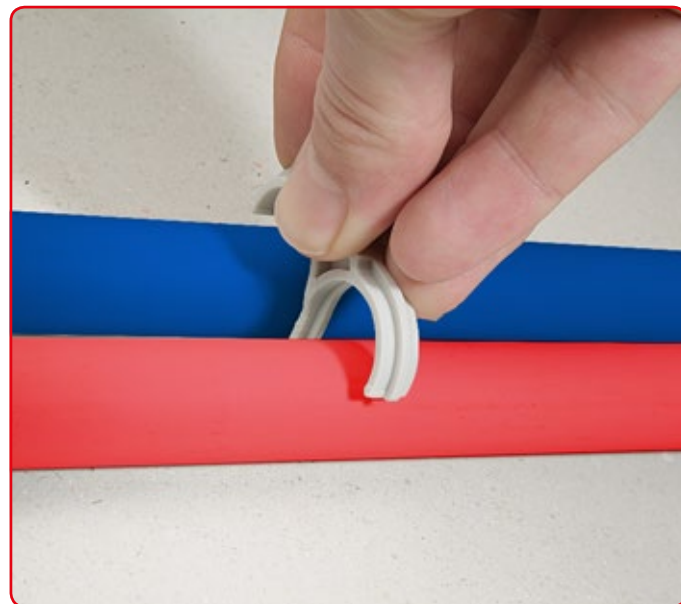

49

Hemmink artikelnr.	Type	Omschrijving	VPE
230418	ESS 18	ø 16-20 mm enkele leidingklempug	200
230422	ESS 22	ø 20-25 mm enkele leidingklempug	200
230428	ESS 28	ø 25-32 mm enkele leidingklempug	100
230410	DSS 10	ø 4-12 mm dubbele leidingklempug	200
230421	DSS 21	ø 20-25 mm dubbele leidingklempug	200

Bandklemplug - DKS

De DKS is het 'kabelbundelbandje' voor beton en steen en een uitstekend alternatief voor plugclips. Plugclips kunnen onder belasting nog wel eens loslaten.

Nadat het gat geboord is, kun je de kabel solide vastleggen met de DKS klemplug. Bijkomend voordeel is dat de DKS na montage nauwelijks zichtbaar is.



DKS

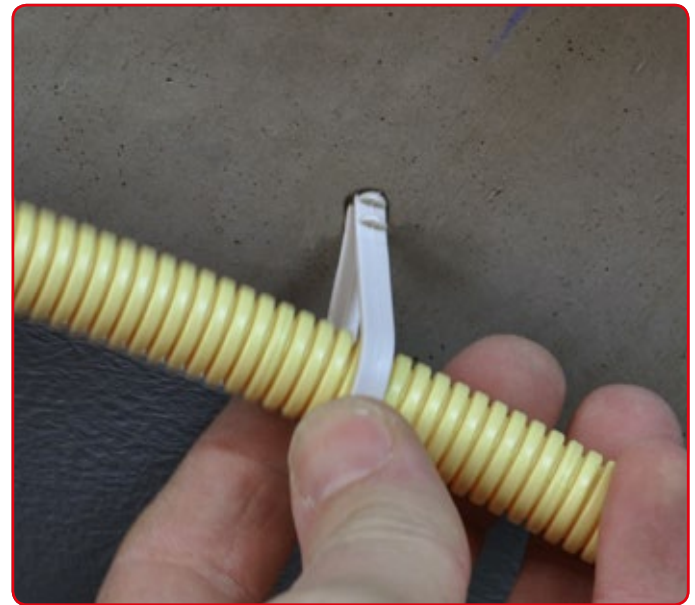

50

51

Voordelen

- ✓ Ongeëvenaard Schnabl plug-principe
- ✓ Boren - insteken - klaar
- ✓ Nauwelijks zichtbaar
- ✓ Vervanger voor spijkerplugclip
- ✓ Veelzijdig inzetbaar
- ✓ Geschikt voor elektrische vloerverwarming, DKS 3/13

Hemmink artikelnr.	Type	Diameter	VPE
230403	DKS 3/13	3-13 mm bandklemplug	200
230406	DKS 6/20	6-20 mm bandklemplug	200
230408	DKS 8/28	8-28 mm bandklemplug	200
230409	DKS 20/40	20-40 mm bandklemplug	200

Boordiameter: ø 6 mm x 30 mm

WHK 608 kabeldoos

Speciaal voor elektrotechnische installaties in de utiliteitsbouw heeft WISKA in samenwerking met Schnabl een nieuwe, tijdbesparende kabeldoos ontwikkeld: de WHK 608. Hiermee bieden Schnabl en WISKA de installateur nog meer flexibiliteit en snelheid bij het installeren. Uniek is het grote aantal snelle aansluit- en Schnabl bevestigingsmogelijkheden.

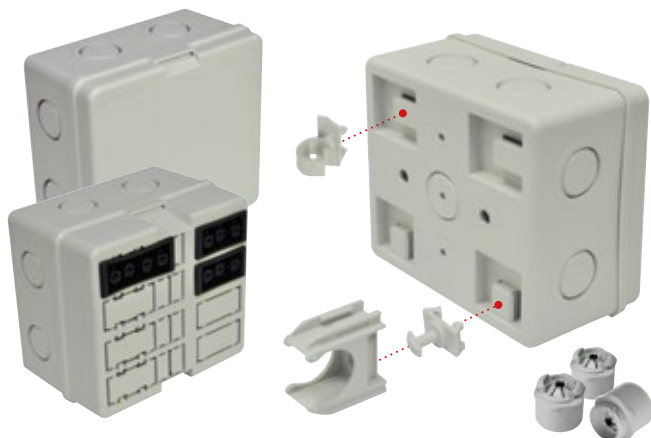

WHK 608

Voordelen

- ✓ Unieke onderbak met geïntegreerde Slimfix adapters voor Schnabl bevestigingsmateriaal
- ✓ Monteren met 6 mm Schnabl duimnagels
- ✓ Snelle en eenvoudige montage op de JMV montageplaat of direct op de kabel- of draadgoot, middels Schnabl onderdelen
- ✓ Schietmontage met alle gangbare gas-schiethamers, o.a. Hilti en Spit
- ✓ Acht chassisdelen voor steekbaar installeren mogelijk in één deksel



Hemink Artikel nr.	type	Uitvoering	VPE
560120	WHK 608A	Met Snapfitdeksel 8 uitbreekpoorten, 3 KRASS invoerstukken en 1 centrale bevestigingsschroef	5
560121	WHK 608S	Met snap-fit connectordeksel (4x driepolig en 4x drie-, vier- of vijfpolig) 8 uitbreekpoorten, 3 KRASS invoerstukken en 1 centrale bevestigingsschroef	5

Slagzadel - C-Fix

De C-Fix slagzadel is de ideale oplossing voor een snelle en professionele bevestiging van kabels en (flexibele) buis op de gipsplaat van dubbele wanden. Let op: en dat zonder de zichtzijde te beschadigen! De C-Fix slagzadel is tevens uitstekend toepasbaar op Metalstud wanden.

Voordelen

- ✓ Razendsnel, professioneel bevestigen
- ✓ Spaart tijd en kosten
- ✓ Solide slagzadel (belangrijk voor bevestiging boven de doos)
- ✓ De zichtzijde blijft onbeschadigd!



C-fix

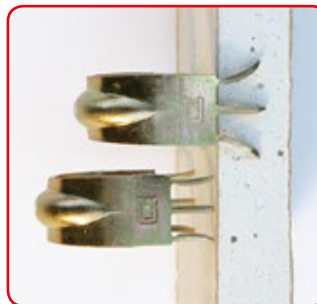

Flexbuisclip

Met de flexbuisclip kunt u eenvoudig flexibele buis bevestigen op elke willekeurige plek boven het verlaagde plafond of in wandconstructies.

Toepassing

Vooraf bij rookmelders, verlichtingsarmaturen en andere onderhoudsgevoelige installaties, is een vaste bevestiging met zadel of clip niet gewenst. De flexbuisclip is dé oplossing om flexibele buis stevig te bevestigen, en wanneer nodig, eenvoudig los te halen.

Trekcontlasting

Dankzij de buigbare montageclip is de flexbuisclip als wandbevestiging en als krambevestiging te monteren. Bovendien wordt trekcontlasting gerealiseerd, omdat de flexibele buis dankzij de perfect sluitende kram netjes op zijn plaats blijft.

Voordelen

- ✓ Zorgt voor trekcontlasting op de buis
- ✓ Geschikt voor 16 en 19 mm flexibele buis
- ✓ In diverse opstellingen te monteren dankzij de buigbare montageclip
- ✓ Ideaal in situaties met rookmelders en armaturen in verlaagd plafond
- ✓ Buis is gemakkelijk los te halen
- ✓ Voorzien van boorgat
- ✓ Te gebruiken voor zowel hout- als staalconstructies



Flexbuisclip

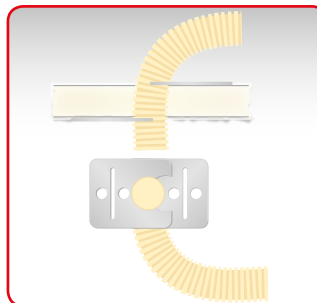

Hemmink Artikel nr.	type	Leiding diameter	Toepassing	Minimal gipsdikte	VPE
232500	C-fix slagzadel	16 mm	Gips	12,5 mm	100
232501	C-fix slagzadel	19 mm	Gips	12,5 mm	75
9100950	FLC	16/19 mm	Hout- staalconstructies		100

Inslagplug - HW

De HW-Pro is een gemakkelijke gipsplaatplug voor standaard gipsplaat t/m 13 mm en vormt een uitstekende basis voor montage van bijvoorbeeld de Euro-Clip. De HW-XL is geschikt voor dubbelgips en gasbeton. Groot voordeel van beide is dat je niet hoeft te boren en dat de plug na montage nauwelijks zichtbaar is. Dit geldt ook voor de HW-Maxi gipsplaatplug welke geleverd wordt met schroef en ring.



HW-Pro



HW-Medium



HW-XL



HW-Maxi

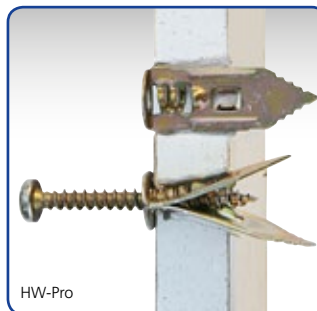

HW-Pro

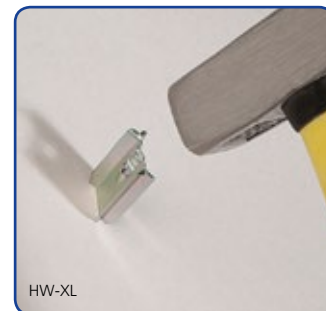

HW-XL

56

Voordelen

- ✓ Solide bevestigingsplug
- ✓ Plug verankerd zichzelf middels indraaien van de schroef
- ✓ Draait niet mee bij indraaien schroef
- ✓ Snelle montage - boren niet nodig
- ✓ Zeer vlakke afwerking
- ✓ Tot ca. 30 kg belasting mogelijk

57

Hemmink artikelnr.	Type	Voor hout-schroef	Toepassing	Uittrek-waarde (kg)	VPE
9401001	HW-Pro	Ø 3.5 - 4.5 mm	Gips, Heraklit	12,5	200
9401005	HW-Medium	Ø 0.4 - 4.5 mm	Dubbelgips	15	100
9401020	HW-XL	Ø 3.5 - 4.0 mm	Gasbeton, dubbelgips	30	150
9401010	HW-Maxi	Ø 4.5 - 5.0 mm	Gips	20	100

Universele montageplaat

De universele montageplaat van JMV kunt u gebruiken op alle kabel- en draadgoten en combineren met alle gangbare kabeldozen zoals **WISKA WHK 608** (maar ook AK1, AK2, HAF 3640 en soortgelijke dozen). Hierdoor hoeft u slechts één universeel toepasbare montageplaat op voorraad te houden.

Bevestigen zonder gereedschap

Bevestigen gaat gemakkelijk en zonder gereedschap: u klikt eenvoudig de montageplaat op de kabelgoot. Met de flexibele 'vingers' wordt de montageplaat, ook op draadgoten en verticale goten, stabiel bevestigd.

Zakleidingplaat

Een ander alternatief als u weinig ruimte heeft, is de nieuwe zakleidingplaat. Deze kan worden gecombineerd met **WISKA WHK 608** maar ook AK2 of HAF3640 kabeldoos, biedt plaats aan één of twee connectoren en is voorzien van een geïntegreerd trekontlasting (16/19 mm).

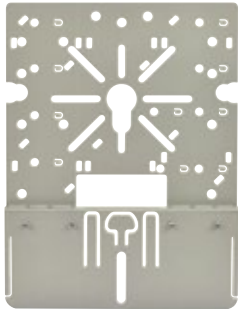

Schetsplaat



Zakleidingplaat

Voordelen

- ✓ Universeel: geschikt voor alle kabelgoot en draadgoot
- ✓ Toepasbaar voor alle gangbare kabeldozen
- ✓ Geschikt voor stekerbaar installeren
- ✓ Geïntegreerde trekontlasting voor flexbuis 16 en 19 mm
- ✓ Te combineren met de Schnabl Euro-Clip voor buismontage
- ✓ Snelmontage zonder gereedschap
- ✓ Geschikt voor stekerbaar installeren



Hemmink artikelnr.	Omschrijving	Type	VPE
9600500	Montageplaat	Schetsplaat	10
9600100	Montageplaat	Zakleidingplaat	10

Boorstop Ø 6 mm - SDS

Om te voorkomen dat je onnodig diep boort en daarmee kostbare tijd verliest, heeft Schnabl voor de klemvoet ESD30 (pagina 12) en de duimnagel DSN 30 (pagina 46) een hoogwaardige boorstop met SDS1 aansluiting beschikbaar.



Voordelen

- ✓ Voorkomt onnodig boren
- ✓ Minimaliseert montagetijd
- ✓ Hoogwaardige boorpunt
- ✓ SDS1 aansluiting
- ✓ Inzetbaar voor ESD30 en DSN30

Hemmink artikelnr.	Type	Omschrijving	Voor pluglengte	VPE
233100	SDS 1	Boorstop Ø 6 mm	30 mm	1

Service- en onderhoudskoffer

Ben je werkzaam als monteur in de brandmeld- en alarmsector of de meet- en regeltechniek? Dan is deze handige service- en onderhoudskoffer onmisbaar! De koffer bevat de nieuwste producten uit het Schnabl bevestigingsprogramma. Voor elke situatie heb je de juiste oplossing direct bij de hand.



62

Inhoud koffer

- ✓ Standaard Euro-Clips (EC 19, EC 25 en EC 32)
- ✓ Donkergrijze, rode, groene en crèmekleurige Euro-Clips (EC 19)
- ✓ ECV verbinder
- ✓ SGC draaieindclip
- ✓ STA stapelclip
- ✓ HW-Pro gipsplaatplug (JMV)
- ✓ ESD Euro-klemlug
- ✓ UVB sluitclip voor EC
- ✓ ESV en EDV kabelgootclip
- ✓ JMV flexbuisclip
- ✓ SDS1 stopboor Ø 6 mm



63

Installatieadvies

- ✓ Groene EC: Noodverlichting, zusterpost meldsystemen, CAI installaties, "Schone" groepen computer systemen
- ✓ Rode EC: Brandmeldsystemen en beveiligingsinstallaties

Hemink artikelnr.	Omschrijving	VPE
230993	Service- en onderhoudskoffer	1

Artikelnummeroverzicht voor de groothandel

Type	Hemmink	Imagro	Oosterberg	Rexel
AKS 16 (5/8")	230116	184310000	47250100	2700.114013
AKS 19 (3/4")	230119	184310001	48510203	2700.114014
AKS 25 (1")	230125	184310002	00001706	2700.114018
AKS 32 (1 1/4")	230132	184310003	10110087	2700114022
AKS 40 (1 1/2")	230140	184310004	10110088	2700114023
AKS 50 (2")	230150	184310005	10110089	2700114024
DHI 10	230711	-	-	2700813639
DHI 13	230714	-	-	2700813627
DHI 15	230716	184310074	-	2700845512
DHI 17	230718	-	10111288	2700813628
DHI 25	230720	-	-	2700920291
DHI 30	230722	-	-	2850018516
DN 30	230430	184310020	10003110	2700114030
DN 40	230440	184310021	48510019	2700114031
DN 50	230450	184310022	10110085	2700114045
EAH	230660	184310116	10087616	2700186625
EC 16 (5/8")	230216	184310006	48521302	2700114016
EC 16 (5/8") creme	230916	184310129	10106897	2700212008
EC 16 (5/8") donker grijs	230816	184310127	10106898	2700212006
EC 19 (3/4")	230219	184310007	00001707	2700114019
EC 19 (3/4") creme	230919	184310130	10106899	2700212009
EC 19 (3/4") donker grijs	230819	184310128	10106900	2700212007
EC 19 (3/4") groen	230939	184310142	-	2850010420
EC 19 (3/4") rood	230929	184310131	10106901	2700212010
EC 25 (1")	230225	184310008	10003505	2700114025
EC 25 (1") rood	230935	184310132	10106903	2700212011
EC 32 (1 1/4")	230232	184310009	10007732	2700114032
EC 40 (1 1/2")	230240	184310010	10050739	2700114038
EC 50 (2")	230250	184310011	10003486	2700114050
ECV (verbinder)	230812	184310126	10106902	2700212005
EDV (draai/sleuf)	230810	184310107	10058656	2700114020
ESV (steek/rond)	230811	184310112	10074351	2700116663

Artikelnummeroverzicht voor de groothandel

Type	Schuurman	Solar	Technische Unie	YESSS
AKS 16 (5/8")	6202006	3801113	505693	0067-4422
AKS 19 (3/4")	6202014	3801114	505768	0067-4425
AKS 25 (1")	6202022	3801115	505701	0067-4434
AKS 32 (1 1/4")	6200331	3801137	505719	0067-4443
AKS 40 (1 1/2")	6202212	3801138	505727	0067-4446
AKS 50 (2")	6202204	3801139	505826	0067-4449
DHI 10	-	-	2058865	-
DHI 13	-	-	9040162	0067-4590
DHI 15	-	-	4670543	0067-4596
DHI 17	-	-	4870960	0067-4599
DHI 25	-	-	-	1034-7595
DHI 30	-	-	-	2103-2524
DN 30	6202030	3801123	505834	0067-4539
DN 40	6202048	3801124	505842	0067-4542
DN 50	6202246	3801125	505859	0067-4545
EAH	6208664	3809782	4607818	1406-3706
EC 16 (5/8")	6202055	3801117	505867	0067-4452
EC 16 (5/8") creme	6200000	3809776	4830006	1921-2307
EC 16 (5/8") donker grijs	6200109	3809777	4830014	1921-2301
EC 19 (3/4")	6202063	3801118	1527969	0067-4458
EC 19 (3/4") creme	6200158	3809778	4830022	1921-2310
EC 19 (3/4") donker grijs	6200240	3809779	4830030	1921-2304
EC 19 (3/4") groen	6212641	-	9337618	2103-2527
EC 19 (3/4") rood	6200257	3809759	4830048	1921-2313
EC 25 (1")	6202071	3801119	505917	0067-4467
EC 25 (1") rood	6200265	3809760	4830055	1921-2316
EC 32 (1 1/4")	6200349	3801130	1528033	0067-4473
EC 40 (1 1/2")	6200356	3801131	505941	0067-4479
EC 50 (2")	6202253	3801132	505958	0067-4482
ECV (verbinder)	6200380	3809780	4830063	1921-2298
EDV (draai/sleuf)	6208433	3801161	4272605	0852-7708
ESV (steek/rond)	6208458	3801162	4437109	1034-7598

Artikelnummeroverzicht voor de groothandel

Type	Hemmink	Imagro	Oosterberg	Rexel
EKP (plak)	230390	184310014	10137127	2700114042
ESD 11	230311	184310045	10024955	2700114075
ESD 30	230330	184310012	48521558	2700114040
ESD 45	230345	184310013	10006483	2700114041
ESD 80	230380	184310049	10110086	-
ESP (schieet)	230280	184310108	10104368	2700813626
GTH	230950	-	-	2850049775
KB 10	230680	184310067	10050368	2700114047
KB 20	230685	184310068	10050369	2700114048
KBS 20	230695	184310117	10089381	2700486881
SDC	230590	-	-	-
SGC	230360	184310115	10098770	2700383699
SH 15	230515	184310059	10067804	2700114026
SH 15 + GTH	230951	-	-	2850049776
SH 30	230530	184310060	10010003	2700114027
STA	230670	184310118	10098769	2700383698
UVB 16	230616	184310061	10004356	2700114082
UVB 20 (ook EC 19)	230619	184310062	10004357	2700114083
UVB 25	230625	184310063	-	2700114084
UVB 32	230632	184310064	10170520	2700114085
UVB 40	230640	184310065	-	2700114086
UVB 50	230650	184310066	-	2700114087
Type	Hemmink	Imagro	Oosterberg	Rexel
C-Fix 16	232500	184310113	10123524	2700402323
C-Fix 20	232501	184310135	10123525	2700324783
Flexbuisclip (JMV)	9100950	196610967	10098768	2700383696
HW Pro (JMV)	9401001	196610971	10098779	2700330263
HW Medium (JMV)	9401005	196611154	10143509	2700762793
HW XL (JMV)	9401020	196610973	10098781	2700291076
HW MAXI (JMV)	9401010	196610972	10098780	2700182110
Schetsplaat (JMV)	9600500	196611117	10130243	2700341075
Zakleidingplaat (JMV)	9600100	196611116	10130246	2700519738
WHK 608A (Wiska)	560120	-	10197305	2850078584

Artikelnummeroverzicht voor de groothandel

Type	Schuurman	Solar	Technische Unie	YESSS
EKP (plak)	-	3801133	8650624	0067-4497
ESD 11	6212237	-	505-099	0067-4485
ESD 30	6202089	3801120	505-966	0067-4488
ESD 45	6202097	3801121	505-974	0067-4491
ESD 80	-	-	1957232	0067-4494
ESP (schieet)	6212187	3801163	4350013	1034-7586
GTH	-	-	-	2103-2533
KB 10	6212203	3801159	3321155	0067-4572
KB 20	6212211	3801160	3321148	0067-4575
KBS 20	6208672	-	4623567	1406-3716
SDC	-	-	-	-
SGC	6211908	3809782	4707394	1406-3713
SH 15	6212245	3801140	3321163	0067-4548
SH 15 + GTH	-	-	9720794	-
SH 30	6212195	3801141	3126950	0067-4551
STA	6211890	3809781	4707410	1921-2274
UVB 16	-	-	2058907	0067-4554
UVB 20 (ook EC 19)	6212278	-	2058915	0067-4557
UVB 25	-	-	2058923	-
UVB 32	-	-	2058931	0067-4563
UVB 40	-	-	2058949	0067-4566
UVB 50	-	-	2058956	0067-4569
Type	Schuurman	Solar	Technische Unie	YESSS
C-Fix 16	6201784	3809783	8541204	1034-7601
C-Fix 20	6202105	3809784	8541197	1921-2319
Flexbuisclip (JMV)	6211882	3809772	4707428	1726-9318
HW Pro (JMV)	6202113	3809768	4702742	1683-6244
HW Medium (JMV)	-	-	9037579	-
HW XL (JMV)	6200406	3809765	4702759	1683-6250
HW MAXI (JMV)	6200398	3809765	4702767	1683-6247
Schetsplaat (JMV)	6203285	2100010	8671370	-
Zakleidingplaat (JMV)	6203301	3808438	8671377	-
WHK 608A (Wiska)	6400445	-	9777300	-

Technische specificaties

Technische informatie van het Schnabl programma

Type	Omschrijving	Materiaal-soort	UV-gestabiliseerd	Halogeenvrij	Siliconenvrij	Temperatuurbereik	Max. gewicht in Kg.	
							Beton	Steen
EC	Euroclip	ABS	●	●	●	-20 °C tot +85 °C	-	-
ESD	Montageplug	PA 6	●	●	v	-20 °C tot +85 °C	25	23
ESV/EDV	Gootplug	PA 6	●	●	●	-20 °C tot +85 °C	-	-
SGC	Draaaindclip	PP	●	●	●	-10 °C tot +85 °C	-	-
ECV	EC-Verbinder	PA 6	●	●	●	-20 °C tot +85 °C	-	-
STA	Stapelclip	Vz. staal	○	○	○	nvt	-	-
ESP	Schietplaatje	PA 6	●	●	●	-20 °C tot +85 °C	-	-
EKP	Plakplaatje	PA 6	●	●	●	-20 °C tot +85 °C	-	-
DHI	Isolatieplug	PA 6	●	●	●	-20 °C tot +85 °C	55	50
UVB	Afdekkapje	PA 6	●	●	●	-20 °C tot +85 °C	-	-
AKS	Buisclip+plug	PA 6	●	●	●	-20 °C tot +85 °C	25	28
KB	Kabelbeugel	PP	●	●	●	-10 °C tot +85 °C	24	23
KBS20	Multikabelbeugel	PP	●	●	●	-10 °C tot +85 °C	-	-
SH	Verzamelbeugel	PP	●	●	●	-10 °C tot +85 °C	20	20
TB	Rasterkabelbeugel	POM	○	●	●	-20 °C tot +100°C	-	-
TA	Rasterstrip	PA 6	●	●	●	-20 °C tot +85 °C	26	25
TAP	Rastervoetplaatje	PP	●	●	●	-10 °C tot +85 °C	-	-
DSN	Duimnagel	PA 6	●	●	●	-20 °C tot +85 °C	40	40
ESS/DSS	Klemplug	PP	●	●	●	-10 °C tot +85 °C	-	-

Halogeenvrij kunststofverklaring

Hermink B.V.
Wieger W. Westra
Postfach 40013
8004 DA Zwolle
NIEDERLANDE



St. Pöten, 14. März 2014

Halogen-Free ABS, PA, POM, PP, PS Schnabl-Articles /
Halogenfreiheit für Artikel aus ABS, PA, POM, PP, PS

Dear Mr. Westra, sehr geehrter Herr Westra,

We hereby confirm that all SCHNABL-articles are produced of raw-material according to the production clearance.

The materials used are halogen free according to the documents of producer.

Hiermit bestätigen wir, dass alle Schnabl-Artikel ausschließlich aus Kunststoffen laut vereinbarter, artikelbezogener Spezifikation hergestellt werden.

Die Kunststoffe sind laut Datenblatt vom Produzenten halogenfrei.

Sincerely, mit freundlichen Grüßen

Schnabl®
Schnabl-Produktions-GmbH
Schnabl-Produktions-GmbH, 31035 Pöten, Austria
Telefon +43(0)7140 82215-0 Fax +43(0)7140 82215-1
office@schnabl-stock.at www.schnabl-stock.at
Jutta Köfler-Steiner

72

73

Contact

Heb je een vraag of wil je graag advies over een specifieke toepassing?
Neem dan contact op met onze technisch adviseurs **Karel van Vliet** (rayon Noord) of
Ron van den Heuvel (rayon Zuid)



Karel van Vliet - Rayon Noord
k.van.vliet@hemmink.nl
tel: 06-20570859



Ron van den Heuvel - Rayon Zuid
r.vandenheuvel@hemmink.nl
tel. 06-53750042



Index omschrijving

A	
Afdekkap - UVB	34
Afstandhouder - EAH.....	24
B	
Bandklemplug - DKS	50
Boorstop Ø 6 mm - SDS.....	60
Buisklemplug - AKS.....	36
D	
Draadgootbeugel - GTH.....	16
Draadgoot kabelbeugel - SH15 + GTH	18
Draadeindclip - SGC.....	20
Duimnagel klemplug - DSN	46
E	
Euro-Clip - EC	6
Euro-Clip verbinder - ECV	26
G	
Gootclip - EDV / ESV	14
Groothandel artikelnummers	66
H	
Halogeenvrij kunststofverklaring	73
I	
Inslagplug - HW	56
Isolatieklemplug - DHI.....	32
K	
Kabelbeugel met/zonder klemplug - KB/KBZ	40
Kabelbeugel voor oprastersysteem - TB	44
Kabelbeugel voor schietmontage - KBS	38
Kabelbundelbeugel klemplug - SH	42
Kabeldoos WHK 608	52
Klemplug - ESD.....	12
L	
Leidingklemplug - ESS / DSS.....	48
O	
Opzetveerklem - ACS.....	14
S	
Schietmontage.....	22
Schietplaatje - ESP	22
Service- en onderhoudskoffer	62
Slagzadel - C-Fix	54
Stapelclip - STA.....	28
T	
Technische specificaties.....	72
U	
Universele montageplaat.....	58

Index productcodering

A	
ACS - Opzetveerklem	14
AKS - Buisklemplug	36
C	
C-Fix - Slagzadel	54
D	
DHI - Isolatieklemplug	32
DKS - Bandklemplug	50
DSN - Duimnagel klemplug	46
E	
EAH - Euro - Afstandhouder	24
EC - Euro - Clip	6
ECV - Euro - Clip verbinder	26
EDV / ESV - Euro - Gootclip	14
ESD - Euro - Klemplug	12
ESP - Euro - Schietplaatje	22
ESS / DSS - Leidingklemplug	48
G	
GTH - Draadgootbeugel	16
H	
HW - Inslagplug	56
K	
KB/KBZ - Kabelbeugel met/zonder klemplug	40
KBS - Kabelbeugel voor schietmontage	38
M	
Montageplaat Universeel	58
S	
SDS - Boorstop Ø 6 mm	60
SGC - Euro - Draadeindclip	20
SH - Kabelbundelbeugel klemplug	42
SH15 + GTH - Draadgoot kabelbeugel	18
STA - Euro - Stapelclip	28
T	
TB - Kabelbeugel voor oprastersysteem	44
U	
UVB - Afdekkap	34
W	
WHK 608 kabeldoos.....	52



Slim bevestigen

Hemmink

Importeur voor Schnabl

Hemmink B.V.
Postbus 40013
8004 DA Zwolle

Tel. 038 - 4698200

E-mail: info@hemmink.nl
www.hemmink.nl



Versie 8
Zet- en drukfouten voorbehouden

